

NASTRI SPECIALI

Studiati per soddisfare ogni esigenza nel mondo del "fai da te" e nelle piccole riparazioni domestiche. Sono tutti concepiti attraverso mirate politiche di ricerca e sviluppo per ottenere il miglior risultato possibile nel loro campo di utilizzo.

NASTRI METALLIZZATI

Articolo 8030 3"



Supporto: Polipropilene metallizzato
 Adesivo: Acrilico base acqua
 Colore: Metallizzato

- Disponibile con adesivo bianco o trasparente
- Ottima resistenza a calore e vapore
- Ideale per eseguire fasciature di tubi e condotti

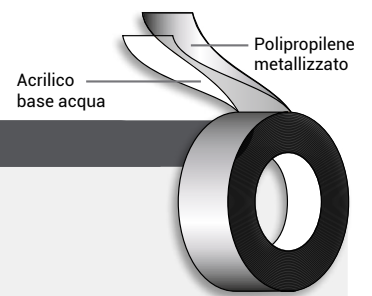

| Codice | Spessore supporto | Spessore totale | Larghezza (mm) | Lunghezza (m) |
|---------|-------------------|-----------------|----------------|---------------|
| 8030 3" | 30 μ | 49 μ | 25, 38, 50, 75 | 50, 66, 100 |

NASTRI IN POLIETILENE

Articoli 7060 - 70100 HT - 70130 HT



Supporto: Polietilene
 Adesivo: Acrilico base acqua
 Colore: Trasparente, Bianco

- Disponibile con resistenza ai raggi UV (6 - 12 mesi)
- Perfetto per il giuntaggio di materiale plastico e riparazione di serre
- Ottima barriera all'umidità

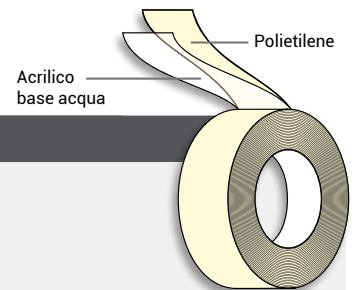

| Codice | Spessore supporto | Spessore totale | Larghezza (mm) | Lunghezza (m) |
|----------|-------------------|-----------------|----------------------|---------------|
| 7060 | 60 μ | 80 μ | 38, 50, 75, 100, 150 | 25, 50, 100 |
| 70100 HT | 100 μ | 130 μ | | |
| 70130 HT | 130 μ | 160 μ | | 25, 50 |

NASTRI STRAPPING

Articoli 9050 - 9080

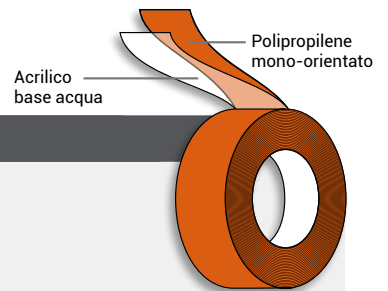

Supporto: Polipropilene Mono-Orientato
 Adesivo: Acrilico base acqua
 Colore: Arancio, Trasparente (Nero e bianco su richiesta)

- Privo di solventi nocivi
- Alta resistenza meccanica
- Raccomandato per usi generici di reggettatura: scatole, tubi ecc.

| Codice | Spessore supporto | Spessore totale | Larghezza (mm) | Lunghezza (m) |
|--------|-------------------|-----------------|----------------|---------------|
| 9050 | 50 μ | 70 μ | 15, 19, 25, 50 | 66 |
| 9080 | 80 μ | 100 μ | | |

NASTRI TELATI

Articolo 95

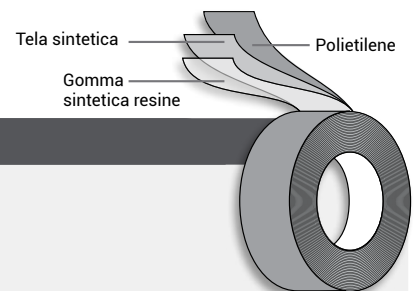

Supporto: Polietilene laminato con tela sintetica
 Adesivo: Gomma sintetica, Resine
 Colore: Grigio, Nero su richiesta

- Ideale per riparazioni veloci
- Resistente agli agenti atmosferici
- Tagliabile a mano

| Codice | Spessore totale | Larghezza (mm) | Lunghezza (m) |
|--------|-----------------|----------------|---------------|
| 95 | 165 μ | 50 | 25, 50 |



NASTRI REMOVIBILI

Articoli 6330 - 6340

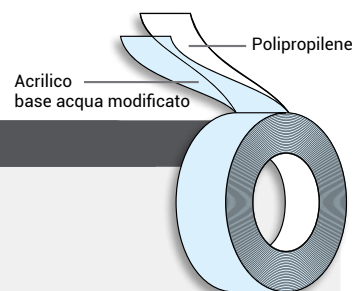

Supporto: Polipropilene
Adesivo: Acrilico base acqua modificato
Colore: Trasparente

- Può essere rimosso tranquillamente da carta patinata, plastica e film plastici
- Previa opportune prove preventive è removibile da vetro e acciaio
- Molto trasparente e resistente all'invecchiamento

| Codice | Spessore supporto | Spessore totale | Larghezza (mm) | Lunghezza (m) |
|--------|-------------------|-----------------|----------------|---------------|
| 6330 | 28 μ | 43 μ | 38, 48, 50, 75 | 66, 100 |
| 6340 | 40 μ | 55 μ | 38, 48, 50, 75 | 66, 100 |

NASTRI RINFORZATI

Articoli 66 - 67

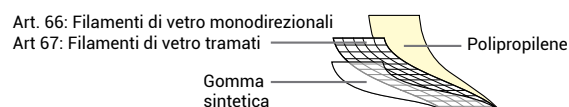

Supporto: Polipropilene con fibra di vetro
Adesivo: Gomma sintetica, Resine
Colore: Trasparente

- Altissimo carico di rottura
- Ideale per chiusure e rinforzo di scatole molto pesanti
- Ideale per usi generici di reggettatura: scatole, tubi

| Codice | Spessore totale | Larghezza (mm) | Lunghezza (m) |
|--|-----------------|----------------|---------------|
| 66 Monodirectional Glassfibre Reinforced | 120 μ | 19, 25, 38, 50 | 50 |
| 67 Crosswave Glassfibre Reinforced | 125 μ | | |

NASTRI MASKING HM GP

Articolo 60



Supporto: Carta impregnata media crespatura
 Adesivo: Gomma sintetica, resine
 Colore: Avorio

- Ideale per usi generici 'fai-da-te', verniciatura a temperatura ambiente
- Facilmente adattabile a svariate superfici
- Non lascia residui di adesivo

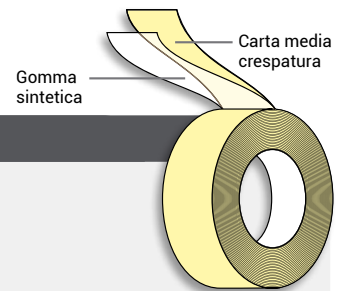

| Codice | Peso supporto | Peso totale | Larghezza (mm) | Lunghezza (m) |
|--------|---------------|-------------|------------------------|---------------|
| 60 | 60 gr/mq | 86 gr/mq | 15, 19, 25, 38, 48, 50 | 50 |

NASTRI MASKING SOLVENTE

Articolo 60 S

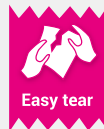

Supporto: Carta impregnata media crespatura
 Adesivo: Gomma naturale base solvente
 Colore: Avorio, Giallo

- Adatto per lavorazioni industriali, edilizia, verniciatura e pittura
- Utilizzabile fino ad una temperatura di 60°C
- Compatibile con diversi tipi di vernice e superficie

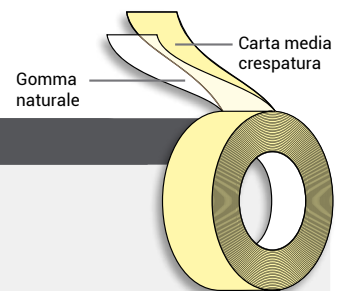

| Codice | Peso supporto | Peso totale | Larghezza (mm) | Lunghezza (m) |
|--------|---------------|-------------|------------------------|---------------|
| 60S | 59 gr/mq | 80 gr/mq | 15, 19, 25, 38, 48, 50 | 50 |

NASTRI MASKING SOLVENTE 80°C

Articolo 60 S80



Supporto: Carta impregnata media crespatura
 Adesivo: Gomma naturale base solvente
 Colore: Avorio

- Adatto per verniciatura
- Utilizzabile fino ad una temperatura di 80°C
- Compatibile con diversi tipi di vernice e superficie

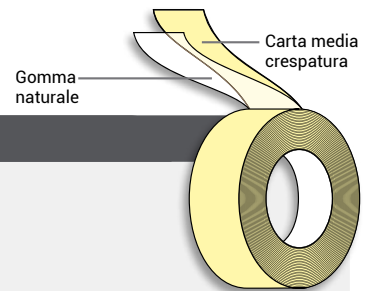

| Codice | Peso supporto | Peso totale | Larghezza (mm) | Lunghezza (m) |
|--------|---------------|-------------|------------------------|---------------|
| 60 S80 | 59 gr/mq | 95 gr/mq | 15, 19, 25, 38, 48, 50 | 50 |

NASTRI CARTA AVANA

Articolo 60 SB



Supporto: Carta impregnata media crespatura
 Adesivo: Gomma naturale base solvente
 Colore: Avana

- Adatto per la chiusura dei cartoni medio-leggeri
- Tagliabile a mano

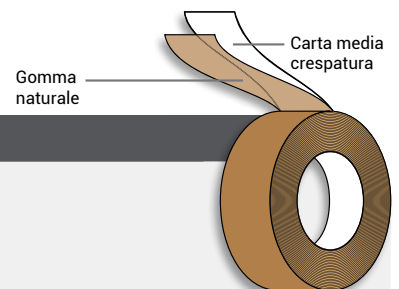

| Codice | Peso supporto | Peso totale | Larghezza (mm) | Lunghezza (m) |
|--------|---------------|-------------|------------------------|---------------|
| 60 SB | 60 gr/mq | 87 gr/mq | 15, 19, 25, 38, 48, 50 | 50 |

NASTRI SOFT MASKING

Articolo 10



Supporto: Carta morbida e flessibile
 Adesivo: Acrilico base acqua modificato
 Colore: Giallo

- Supporto morbido e flessibile, altamente conformabile a superfici curve ed irregolari
- Resistente ai raggi UV ed idrorepellente
- Idoneo all'utilizzo esterno

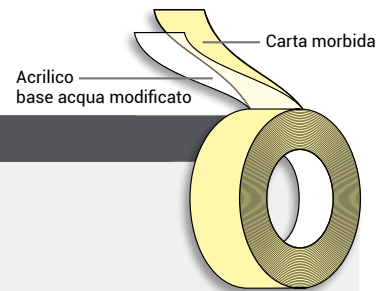

| Codice | Peso supporto | Peso totale | Larghezza (mm) | Lunghezza (m) |
|--------|---------------|-------------|------------------------|---------------|
| 10 | 50 gr/mq | 85 gr/mq | 15, 19, 25, 38, 48, 50 | 50 |

NASTRI BLU MASKING

Articolo 62



Supporto: Carta impregnata media crespatura
 Adesivo: Acrilico base acqua modificato
 Colore: Blu

- Idoneo all'utilizzo esterno
- Resistente ai raggi UV
- Resistente in condizioni estreme di pioggia e vento

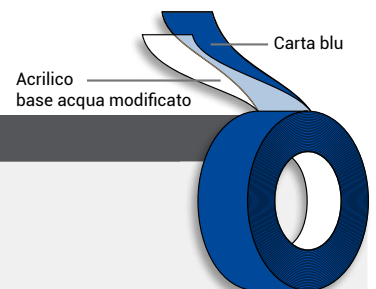

| Codice | Peso supporto | Peso totale | Larghezza (mm) | Lunghezza (m) |
|--------|---------------|-------------|------------------------|---------------|
| 62 | 70 gr/mq | 105 gr/m | 15, 19, 25, 38, 48, 50 | 50 |

NASTRI PVC

Articolo 20

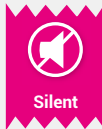

Supporto: PVC
Adesivo: Gomma naturale
Colore: Avana, Trasparente, Bianco

- Svolgimento silenzioso
- Ottimo potere adesivo su svariate superfici
- Tagliabile a mano

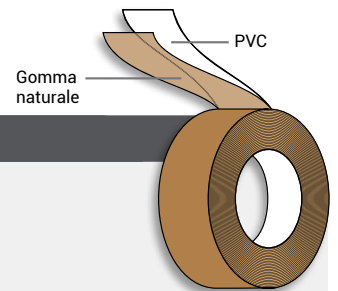

| Codice | Spessore supporto | Spessore totale | Larghezza (mm) | Lunghezza (m) |
|--------|-------------------|-----------------|----------------|---------------|
| 20 | 33 μ | 53 μ | 38, 48, 50, 75 | 66 |

NASTRI BIADESIVI

Articolo L1



Supporto: Polipropilene
Adesivo: Gomma sintetica
Colore: Trasparente

- Ideali per applicazioni generali e domestiche
- Alta adesività su entrambi i lati
- Non resistente alle alte temperature

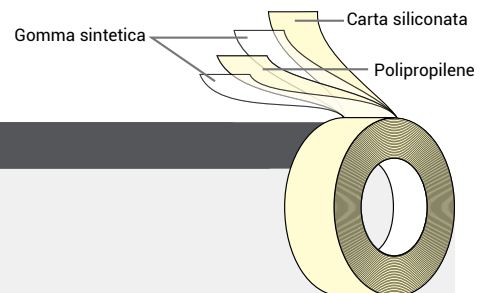

| Codice | Spessore supporto | Spessore totale | Larghezza (mm) | Lunghezza (m) |
|--------|-------------------|-----------------|----------------|---------------|
| L1 | / | 98 μ | 19, 25, 38, 50 | 50 |

NASTRI BIADESIVI

Articolo L1SP



Supporto: Garza PET
Adesivo: Gomma sintetica e resine
Colore: Trasparente

- Adatto per fissaggio di moquette e tappeti
- Adatto all'ancoraggio su superfici difficili
- Non resistente ai plastificati
- Facilmente tagliabile a mano

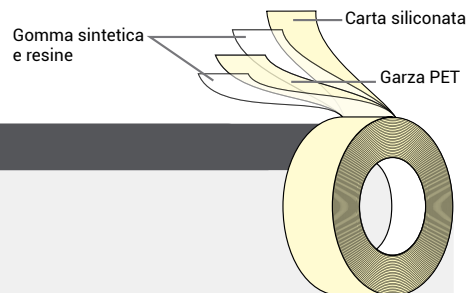

| Codice | Spessore supporto | Spessore totale | Larghezza (mm) | Lunghezza (m) |
|--------|-------------------|-----------------|----------------|---------------|
| L1SP | / | 235 μ | 19, 25, 38, 50 | 50 |

NASTRI BIADESIVI

Articolo M1

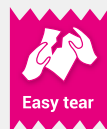

Supporto: TNT
Adesivo: Gomma sintetica e resine
Colore: Trasparente

- Adatto per accoppiamento di materiali espansi, calzatura e pelletteria
- Utilizzabile fino ad una temperatura di 50°C

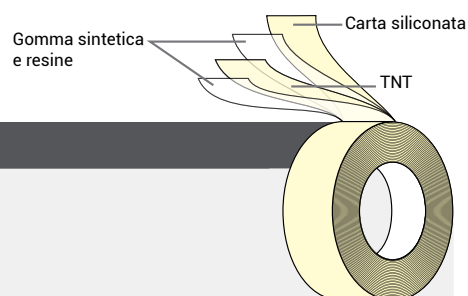

| Codice | Spessore supporto | Spessore totale | Larghezza (mm) | Lunghezza (m) |
|--------|-------------------|-----------------|----------------|---------------|
| M1 | / | 100 μ | 19, 25, 38, 50 | 50 |

NASTRO ANTIEFFRAZIONE

Articolo 4025 PL STP



Supporto: Poliestere
Adesivo: Acrilico base acqua
Colore: Rosso

- Adatto per evitare eventuali manomissioni dell'imballo
- Privo di solventi nocivi

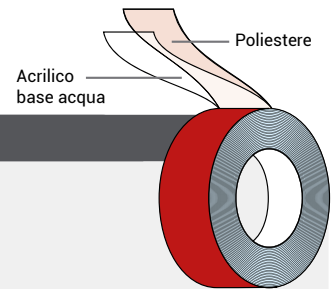

| Codice | Spessore supporto | Spessore totale | Larghezza (mm) | Lunghezza (m) |
|-------------|-------------------|-----------------|----------------|---------------|
| 4025 PL STP | 23 μ | 50 μ | 50 | 50 |

NASTRI FRONTAL TAPE

Articolo Frontal Tape



Supporto: Polipropilene
Adesivo: Acrilico base acqua

- Totalmente privo di solventi e sostanze nocive
- Nastro molto trasparente e resistente all'invecchiamento
- L'azienda dispone di propri artwork che possono essere utilizzati per produzioni standard

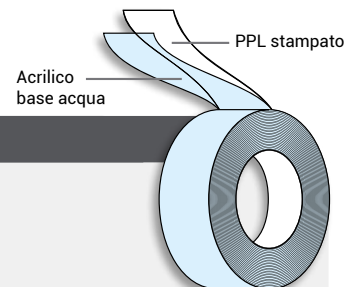

| Codice | Spessore supporto | Spessore totale | Larghezza (mm) | Lunghezza (m) |
|--------------|-------------------|-----------------|--|---------------|
| Frontal Tape | 28 μ | 46 μ | Lunghezza e larghezza disponibili su richiesta | |

SCATOLE PER PALLET/DIMENSIONE PALLET

| Codice | Lunghezza | | | | |
|-------------|----------------------|----------------------|--|----------------------|----------------------|
| | 25 | 50 | 66 | 100 | |
| 6330 | | | 72CRT 80X120X205 84CRT 80X120X235 | 54 CRT 80X120X205 | |
| 6340 | | | | | |
| 8030 | | | | | |
| 7060 | 72 CRT 80X120X205 | 54 CRT 80X120X205 | | | |
| 70100HT | 60 CRT 80x120x205 | | | | |
| 70130HT | | | | | |
| 95 | 72 CRT 80X120X205 | | | | |
| 60 | | | | | |
| 60S | | | | | |
| 60S80 | | | | | |
| 60SB | | | | | |
| 10 | | | | | |
| 62 | | | | | |
| 66 | | | | | |
| 67 | | | | | |
| L1 | | | | | |
| L1SP | 48 CRT 80X120X170 | | | | |
| M1 | | | | | |
| 9050 | | | | | 54 CRT 80X120X205 |
| 9080 | | | | | |
| 20 | | 72CRT 80X120X205 | | | |
| 4025 PL STP | | 66CRT 80X120X205 | | | |

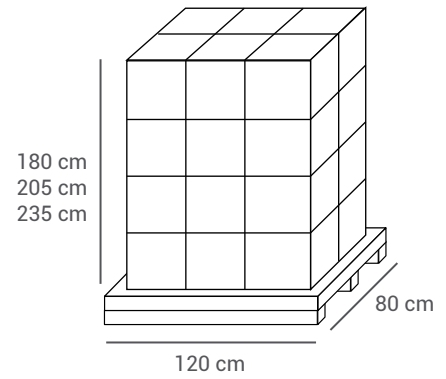

*il disegno rispecchia le dimensioni del bancale ma non il numero di cartoni per pallet

ROTOLE PER SCATOLA

| Larghezza (mm) | Rotoli | |
|----------------|--------------------|-------------------------|
| | Tutti gli articoli | Articolo L1 - L1SP - M1 |
| 15 | 120 | |
| 19 | 96 | 64 |
| 25 | 72 | 48 |
| 38 | 48 | 32 |
| 48 | 36 | |
| 50 | 36 | 24 |
| 75 | 24 | |
| 150 | 12 | |

NASTRI SPECIALI

